

Ключи разводные серия 90, 9000, 80, RPS

По вопросам продаж и поддержки обращайтесь: bch@nt-rt.ru

www.bahco.nt-rt.ru

Архангельск (8182)63-90-72,
Астана+7(7172)727-132,
Белгород(4722)40-23-64,
Брянск(4832)59-03-52,
Владивосток(423)249-28-31,
Волгоград(844)278-03-48,
Вологда(8172)26-41-59,
Воронеж(473)204-51-73,
Екатеринбург(343)384-55-89,
Иваново(4932)77-34-06,
Ижевск(3412)26-03-58,
Казань(843)206-01-48,
Калининград(4012)72-03-81,
Калуга(4842)92-23-67,
Кемерово(3842)65-04-62,
Киров(8332)68-02-04,

Краснодар(861)203-40-90,
Красноярск(391)204-63-61,
Курск(4712)77-13-04,
Липецк(4742)52-20-81,
Магнитогорск(3519)55-03-13,
Москва(495)268-04-70,
Мурманск(8152)59-64-93,
НабережныеЧелны(8552)20-53-41,
НижнийНовгород(831)429-08-12,
Новокузнецк(3843)20-46-81,
Новосибирск(383)227-86-73,
Орел(4862)44-53-42,
Оренбург(3532)37-68-04,
Пенза(8412)22-31-16,
Пермь(342)205-81-47,
Ростов-на-Дону(863)308-18-15,

Рязань(4912)46-61-64,
Самара(846)206-03-16,
Санкт-Петербург(812)309-46-40,
Саратов(845)249-38-78,
Смоленск(4812)29-41-54,
Сочи(862)225-72-31,
Ставрополь(8652)20-65-13,
Тверь(4822)63-31-35,
Томск(3822)98-41-53,
Тула(4872)74-02-29,
Тюмень(3452)66-21-18,
Ульяновск(8422)24-23-59,
Уфа(347)229-48-12,
Челябинск(351)202-03-61,
Череповец(8202)49-02-64,
Ярославль(4852)69-52-93,

КЛЮЧИ ГАЕЧНЫЕ

Гаечные ключи Bahco спроектированы и изготовлены с оптимальными габаритами, чтобы соответствовать месту работы и убедить конечного пользователя с точки зрения производительности и удобства. Более 800 различных гаечных ключей в ассортименте покрывают исключительно широкий диапазон применения, и это делает Bahco лидером в производстве гаечных ключей. Наши гаечные ключи гарантируют удобство работы в труднодоступных местах, благодаря запатентованной форме и конструкции ручки, которая образует более широкую и удобную поверхность.

Профиль накидных ключей Dynamic-Drive™ усиливает контакт с гайкой на боковых поверхностях, а не на углах. Такой контакт с плоскостью предотвращает повреждение крепежа и гарантирует превосходный результат. С профилем Dynamic-Drive™ можно приложить более высокий крутящий момент не боясь повреждения граней крепежа. С таким профилем можно повернуть даже изношенные и неточные винты.

Bahco традиционно сочетает качественную высоколегированную сталь с правильной термообработкой - закалкой и отжигом для того, чтобы гарантировать высокое качество инструмента. В результате наше семейство гаечных ключей выдерживает большой крутящий момент без деформации, обеспечивая лучшую производительность и долгий срок службы.

В производственной программе компании также присутствует разводной ключ Bahco ERGO™, который является результатом обширной работы, с привлечением профессиональных пользователей и специалистов по эргономике, направленной на получение удобного и качественного инструмента для конечного пользователя. Имеются различные модели и размеры в исполнениях с оксидированием и хромированием, удобной эргономичной ручкой или без нее.



90

СЕРИЯ 90

ergo®



9072



9072P



- Разводной ключ ERGO™
- Соответствует стандартам: ISO 6787, DIN 3117, ASME B107.8M - 1996 и BS 6333
- Высококачественная легированная сталь
- Удобная нескользящая ручка из термопластмассы
- Измерительная шкала в мм
- Подвижная губка не выпадает даже при максимальном открытии
- Рабочая поверхность расположена под углом 15° к ручке для удобства в работе
- Левосторонняя резьба
- Серия P: съемная губка дает возможность использовать инструмент в качестве трубного ключа
- Оксидированный. Антикоррозионная обработка, подвергнут прецизионной закалке

	 731415		A mm	B mm	C mm	D mm	 g
9070	0100170	5	158	20	4.9	11.3	139
9070 P	0103416	5	158	21	4.9	11.3	139
9071	0100194	5	208	27	6.0	12.9	272
9071 P	0103430	5	208	28	6.0	12.9	272
9072	0055609	5	257	31	8.7	15.2	425
9072 P	0056354	5	257	33	8.7	15.2	430
9073	0101702	5	308	34	11.9	17.6	730
9073 P	0101726	5	308	35	11.9	17.6	745

90C

СЕРИЯ 90

ergo®



9072 C



9072 PC

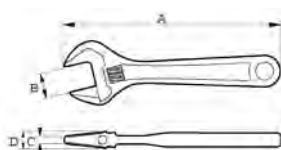

- Разводной ключ ERGO™
- Соответствует стандартам: ISO 6787, DIN 3117, ASME B107.8M - 1996 and BS 6333
- Изготовлен из высококачественной легированной стали
- Удобная нескользящая ручка из термопластмассы
- Измерительная шкала в мм
- Рабочая губка не выпадает даже при максимальном раскрытии
- Рабочий профиль расположен под углом 15° к ручке, для работы в труднодоступных местах
- Левосторонний ход рабочей губки
- Серия P: Приспособлен для захвата труб, с насечкой на одной из губок, которая дает возможность использовать инструмент в качестве трубного ключа
- Хромирован. Подвергнут прецизионной закалке и антикоррозийной обработке

	 731415		A mm	B mm	C mm	D mm	 g
9070C	0100187	5	158	20	4.9	11.3	139
9070 PC	0103423	5	158	21	4.9	11.3	139
9071C	0100200	5	208	27	6.0	12.9	272
9071 PC	0103447	5	208	28	6.0	12.9	272
9072 C	0055616	5	257	31	8.7	15.2	425
9072 PC	0056361	5	257	33	8.7	15.2	430
9073 C	0101719	3	308	34	11.9	17.6	730
9073 PC	0101733	3	308	35	11.9	17.6	745



9029-9035

СЕРИЯ 90

ergo®

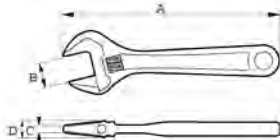

- Разводной ключ ERGO™
- Специальный разводной ключ с увеличенным зевом
- Соответствует стандартам: ISO 6787, DIN 3117, ASME B107.8M - 2003, BS 6333
- Изготовлен из высококачественной легированной стали
- Удобная нескользящая ручка из термопластмассы
- Измерительная шкала в мм
- Рабочая губка не выпадает даже при максимальном раскрытии
- Более широкое открытие, меньший вес и более длинная ручка по сравнению со стандартными разводными ключами
- Тонкий и прочный рабочий профиль ключа
- Превосходный подручный инструмент для сантехнических и прочих механических работ
- Левосторонний ход рабочей губки
- Оксидирован. Подвергнут прецизионной закалке и антикоррозийной обработке

	 731415		A мм	B мм	C мм	D мм	 g
9029	3010612	5	170	32	5	12	220
9031	0110988	5	218	38	6	13	340
9033	0181414	5	270	46.5	8	18	525
9035	0181421	5	324	55.6	9.5	21.5	825

9029C/9031C

СЕРИЯ 90

ergo®

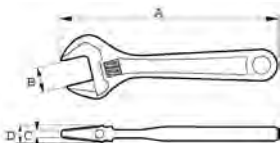

- Разводной ключ ERGO™
- Специальный разводной ключ с увеличенным зевом
- Соответствует стандартам: ISO 6787, DIN 3117, ASME B107.8M - 2003, BS 6333
- Изготовлен из высококачественной легированной стали
- Удобная нескользящая ручка из термопластмассы
- Измерительная шкала в мм
- Рабочая губка не выпадает даже при максимальном раскрытии
- Более широкое открытие, меньший вес и более длинная ручка по сравнению со стандартными разводными ключами
- Тонкий и прочный рабочий профиль ключа
- Превосходный подручный инструмент для сантехнических и прочих механических работ
- Левосторонний ход рабочей губки
- Хромирован. Подвергнут прецизионной закалке и антикоррозийной обработке

	 731415		A мм	B мм	C мм	D мм	 g
9029 C	3010629	5	170	32	5	12	220
9031 C	0113507	5	218	38	6	13	340



9031-T

СЕРИЯ 90

ergo®

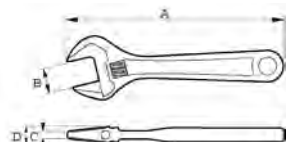

- Разводной ключ ERGO™
- Специальный разводной ключ на 6" и 8" с увеличенным зевом и тонкими губками
- Соответствует стандартам: ISO 6787, DIN 3117, ASME B107.8M - 2003, UNE 16532 и BS 6333
- Изготовлен из высококачественной легированной стали
- Удобная нескользящая ручка из термопластмассы
- Измерительная шкала в мм
- Рабочая губка не выпадает даже при максимальном раскрытии
- Более широкое открытие (+40%) по сравнению со стандартными разводными ключами
- Рабочий профиль на 45% уже по сравнению со стандартными разводными ключами
- Меньший вес, оптимальная длина рукоятки
- Тонкий и прочный рабочий профиль ключа
- Превосходный подручный инструмент для сантехнических и прочих механических работ
- Левосторонний ход рабочей губки
- Оксидирован. Подвергнут прецизионной закалке и антикоррозийной обработке

	 731415		A mm	B mm	C mm	D mm	 g
9029-T	0189076	5	170	32	4,5	12	196
9031-T	0131648	5	218	38	4,5	13	325

9031P

СЕРИЯ 90

ergo®

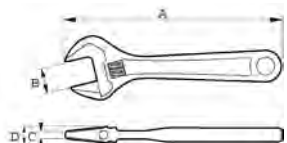

- Разводной ключ ERGO™
- Специальный разводной ключ с увеличенным зевом
- Насечка на рабочей губке позволяет использовать инструмент в качестве трубного ключа
- Соответствует стандартам: ISO 6787, DIN 3117, ASME B107.8M - 2003, BS 6333
- Изготовлен из высококачественной легированной стали
- Удобная нескользящая ручка из термопластмассы
- Измерительная шкала в мм
- Рабочая губка не выпадает даже при максимальном раскрытии
- Более широкое открытие (+40%), более длинная рукоятка и меньший вес по сравнению со стандартными разводными ключами
- Меньший вес и оптимальная длина рукоятки
- Тонкий и прочный рабочий профиль ключа
- Превосходный подручный инструмент для сантехнических и тех, кто носит инструмент с собой
- Левосторонний ход рабочей губки
- Оксидирован. Подвергнут прецизионной закалке и антикоррозийной обработке

	 731415		A mm	B mm	C mm	D mm	 g
9031P	0187539	5	218	39	6	13	340



80

СЕРИЯ 80

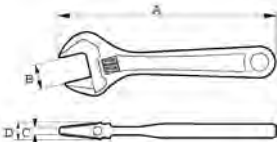

- Соответствует стандартам: ISO 6787, DIN 3117, ASME B107.8M - 1996 и BS 6333
- Высококачественная легированная сталь
- Измерительная шкала в мм для предустановки размера
- Тонкая и прочная рабочая часть гарантирует прекрасный результат даже в труднодоступных местах
- Левосторонняя резьба
- Оксидированный. Антикоррозионная обработка, подвергнут прецизионной закалке
- IP: Промышленная упаковка

	 731415		A mm	B mm	C mm	D mm	 g
8069	0007028	5	110	13	4.0	9.0	60
8070	0007110	5	155	20	4.9	11.3	135
8071	0007202	5	205	27	6.0	12.9	255
8072	0007288	5	255	30	8.6	15.5	400
8073	0007363	5	305	34	11.9	18.0	665
8074	0007448	3	380	44	14.0	20.0	1035
8075	0007523	3	455	53	17.7	22.5	1665
8069 IP	0007042	50	110	13	4.0	9.0	60
8070 IP	0007134	40	155	20	4.9	11.3	135
8071 IP	0007226	50	205	27	6.0	12.9	255
8072 IP	0007301	30	255	30	8.6	15.5	400
8073 IP	0007387	20	305	34	11.9	18.0	665
8074 IP	0007462	20	380	44	14.0	20.0	1035
8075 IP	0007547	10	455	53	11.7	22.5	1665

80C

СЕРИЯ 80

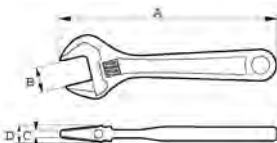

- Соответствует стандартам: ISO 6787, DIN 3117, ASME B107.8M - 1996 and BS 6333
- Изготовлен из высококачественной легированной стали
- Измерительная шкала в мм для предустановки размера
- Тонкая и прочная рабочая часть гарантирует прекрасный результат даже в труднодоступных местах
- Левосторонняя резьба
- Хромирован. Подвергнут прецизионной закалке и антикоррозионной обработке
- IP: Промышленная упаковка

	 731415		A mm	B mm	C mm	D mm	 g
8069 C	0007035	5	110	13	4.0	9.0	60
8070 C	0007127	5	155	20	4.9	11.5	132
8071 C	0007219	5	205	27	6.0	13.0	255
8072 C	0007295	5	255	30	8.6	15.5	400
8073 C	0007370	3	305	34	11.9	18.0	665
8074 C	0007455	3	380	44	14.0	20.0	1035
8075 C	0007530	3	455	53	17.7	22.5	1665
8069 C IP	0101634	5	110	13	4.0	9.0	60
8070 C IP	0101641	5	155	20	4.9	11.5	132
8071 C IP	0101658	5	205	27	6.0	13.0	255
8072 C IP	0101665	5	255	30	8.6	15.5	400
8073 C IP	0101672	3	305	34	11.9	18.0	665
8074 C IP	0101689	3	380	44	14.0	20.0	1035
8075 C IP	0101696	3	455	53	17.7	22.5	1665



КЛЮЧИ РАЗВОДНЫЕ

31/86/87

СЕРИЯ 80



31



86 - 87

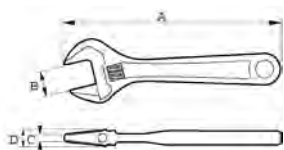

- Соответствует стандарту DIN 3117 Форма А, угол 15° (для моделей 10, 31) и угол 22.5° (для моделей 86, 87), BS 6333, ISO 6787 и ASME В107
- 8М-1996
- Отделка: Фосфатирован. Традиционные модели
- Модель 10 снабжена измерительной шкалой, а рукоятка приспособлена для замены велосипедных шин
- Модель 31 снабжена измерительной шкалой и на конце рукоятки губки с захватом "крокодил"
- Захват "крокодил" используется как трубный ключ.
- IP = промышленная упаковка.

	 731415		A mm	B mm	C mm	D mm	 g
31	0004942	5	205	32	5.5	13.5	270
31 IP	0004959	50	205	32	5.5	13.5	270
86	0005376	6	614	63	27.5	29.0	3165
87	0005406	3	770	85	31.0	33.0	5700

RPS

ЗАПЧАСТИ



- Ремкомплект для ключей 80 и 90 серий
- Губка, червяк, шпонка и пружина
- Отделка: Оксидированные
- Левосторонние

	 731415			 g
8069-95	0007073	1	8069, 8069C	5
8070-95	0007165	1	8070, 8070C, 9070, 9070C	10
8071-95	0007257	1	8071, 8071C, 9071, 9071C	12
8072-95	0007332	1	8072, 8072C, 8072P, 8072PC, 9072, 9072C	18
8073-95	0007417	1	8073, 8073C, 8073P, 8073PC, 9073, 9073C	26
8074-95	0007493	1	8074, 8074C	40
8075-95	0007578	1	8075, 8075C	57
9029-95	0117222	1	9029, 9029C	80
9031-95	0114511	1	9031, 9031C	100
31-95	0004973	1	31	10



RPS-P



ЗАПЧАСТИ

- Ремкомплект для ключей 80 и 90 серий
- Губка, червяк, шпонка и пружина
- Отделка: Оксидированные
- Левосторонние

	 731151			 g
9070 P-95	8289263	1	9070P, 9070PC	28
9071 P-95	8289270	1	9071P, 9071PC	60
9072 P-95	8289287	1	8072P, 8072PC, 9072P, 9072PC	76
9073 P-95	8289294	1	8073P, 8073PC, 9073P, 9073PC	91

RPS-R



ЗАПЧАСТИ

- Ремкомплект для ключей 80 и 90 серий
- Губка, червяк, шпонка и пружина
- Отделка: Оксидированные
- Правосторонние

	 731415			 g
8069 R-95	0007660	1	3004N	5
8070 R-95	0007783	1	3006N	10
8071 R-95	0007905	1	3008N	12
8072 R-95	0008025	1	3010N	18
8073 R-95	0008148	1	3012N	26

95



РАЗВОДНОЙ КЛЮЧ С РЕГУЛИРОВКОЙ ЗЕВА С ТОРЦА

- Разводной ключ с регулировкой зева с торца
- Соответствует стандартам: ISO 6787, DIN 3117, ASME B107.8M - 2003, UNE 16532
- Для тяжелых условий эксплуатации. В 2,25 раз превосходит требования ISO
- Предварительная настройка размера
- Изготовлен из высококачественной легированной стали
- Рабочий профиль расположен под углом 15° к ручке, для работы в труднодоступных местах
- Удобная нескользящая ручка из термопластмассы
- Измерительная шкала в мм
- Оксидирован. Подвергнут прецизионной закалке и антикоррозийной обработке

	 731415		A mm	B mm	C mm	D mm	 g
9570	0178575	5	158	20	6.5	12	175
9571	0178582	5	208	27	7.5	14	300
9572	0178599	5	257	35	9.5	16	500
9573	0178605	3	308	39.5	13	18	750



95C

РАЗВОДНОЙ КЛЮЧ С РЕГУЛИРОВКОЙ ЗЕВА С ТОРЦА



- Разводной ключ с регулировкой зева с торца
- Соответствует стандартам: ISO 6787, DIN 3117, ASME B107.8M - 2003, UNE 16532
- Для тяжелых условий эксплуатации. В 2,25 раз превосходит требования ISO
- Предварительная настройка размера
- Изготовлен из высококачественной легированной стали
- Рабочий профиль расположен под углом 15° к ручке, для работы в труднодоступных местах
- Удобная нескользящая ручка из термопластмассы
- Измерительная шкала в мм
- Хромированный. Подвергнут прецизионной закалке и антикоррозийной обработке

	 731415		A mm	B mm	C mm	D mm	 g
9570C	0191215	1	158	20	6.5	12	175
9571C	0191222	1	208	27	7.5	14	300
9572C	0191239	5	257	35	9.5	16	500
9573C	0191246	3	308	39.5	13	18	750

91C/97C

РАЗВОДНОЙ КЛЮЧ С РЕГУЛИРОВКОЙ ЗЕВА С ТОРЦА

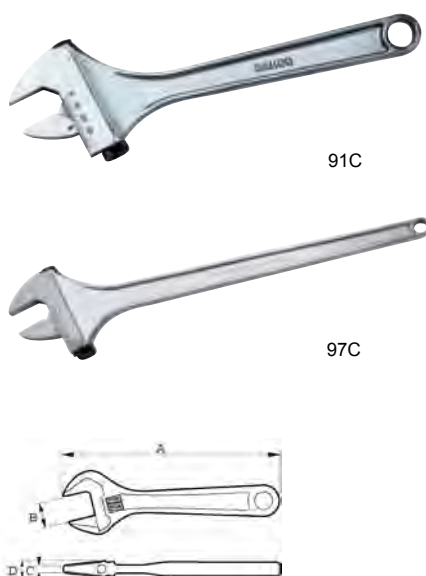

- Разводной ключ для тяжелых условий эксплуатации с регулировкой зева с торца
- Соответствует стандартам: ISO 6787, DIN 3117, BS 6333, ASME B107.8M – 2003 и UNE 16532
- Цельнокованный
- Изготовлен из высококачественной легированной стали
- Рабочий профиль расположен под углом 15° к ручке, для работы в труднодоступных местах
- Измерительная шкала в мм
- Большая рукоятка с округленными краями для удобства использования
- Хромированный

	 731415		A mm	B mm	C mm	D mm	 g
91C	0182381	1	155	21	6,5	12	140
92C	0182398	1	205	29	8	14	290
93C	0182404	1	255	34	9	17	510
94C	0182411	1	305	39	10	20	795
95C	0182428	1	405	49	14	26	1620
96C	0134120	1	500	62	17	30	2860
97C	0128211	1	750	77	23	37	5500

По вопросам продаж и поддержки обращайтесь: bch@nt-rt.ru

www.bahco.nt-rt.ru

Архангельск (8182)63-90-72,
Астана+7(7172)727-132,
Белгород(4722)40-23-64,
Брянск(4832)59-03-52,
Владивосток(423)249-28-31,
Волгоград(844)278-03-48,
Вологда(8172)26-41-59,
Воронеж(473)204-51-73,
Екатеринбург(343)384-55-89,
Иваново(4932)77-34-06,
Ижевск(3412)26-03-58,
Казань(843)206-01-48,
Калининград(4012)72-03-81,
Калуга(4842)92-23-67,
Кемерово(3842)65-04-62,
Киров(8332)68-02-04,

Краснодар(861)203-40-90,
Красноярск(391)204-63-61,
Курск(4712)77-13-04,
Липецк(4742)52-20-81,
Магнитогорск(3519)55-03-13,
Москва(495)268-04-70,
Мурманск(8152)59-64-93,
НабережныеЧелны(8552)20-53-41,
НижнийНовгород(831)429-08-12,
Новокузнецк(3843)20-46-81,
Новосибирск(383)227-86-73,
Орел(4862)44-53-42,
Оренбург(3532)37-68-04,
Пенза(8412)22-31-16,
Пермь(342)205-81-47,
Ростов-на-Дону(863)308-18-15,

Рязань(4912)46-61-64,
Самара(846)206-03-16,
Санкт-Петербург(812)309-46-40,
Саратов(845)249-38-78,
Смоленск(4812)29-41-54,
Сочи(862)225-72-31,
Ставрополь(8652)20-65-13,
Тверь(4822)63-31-35,
Томск(3822)98-41-53,
Тула(4872)74-02-29,
Тюмень(3452)66-21-18,
Ульяновск(8422)24-23-59,
Уфа(347)229-48-12,
Челябинск(351)202-03-61,
Череповец(8202)49-02-64,
Ярославль(4852)69-52-93,